

**СУПЕР  
СЕРИЯ  
IQWATT  
CANADA**

**iQWATT®**  
10 ЛЕТ В РОССИИ

# **IQ FLOOR MAT**

**ИНСТРУКЦИЯ ПО МОНТАЖУ И ЭКСПЛУАТАЦИИ**

**ТОНКИЙ САМОКЛЕЯЩИЙСЯ ГРЕЮЩИЙ МАТ  
ДЛЯ ОБОГРЕВА ЛЮБЫХ ТИПОВ  
НАПОЛЬНЫХ ПОКРЫТИЙ**

**| 150** ВТ\М<sup>2</sup>



## ■ IQWATT Inc., CANADA

Мы рады, что Вы сделали правильный выбор в пользу IQWATT. В наших продуктах реализованы самые передовые технологии, они абсолютно безопасны и экономят электроэнергию.

Изучите инструкцию по монтажу и эксплуатации.

Помните! Только квалифицированный монтаж и соблюдение всех правил установки и эксплуатации системы «теплого пола» IQ FLOOR MAT позволит сохранить гарантию и даст возможность наслаждаться комфортным экономным теплом в течение 25 лет и более.

## ■ НАЗНАЧЕНИЕ

Система «теплого пола» IQ FLOOR MAT предназначена для дополнительного комфортного подогрева поверхности пола (до 28°C) внутри помещения при установке непосредственно в слой плиточного клея (до 10 мм), для напольных покрытий (керамическая плитка, керамогранит, мрамор, натуральный камень и т.п.) толщиной не более 20 мм, или для покрытий с низкой теплопроводностью (ламинат, ковролин, линолеум и т.п.) при условии соблюдения всех рекомендаций производителей напольных покрытий и всех необходимых пунктов настоящей инструкции по монтажу и эксплуатации IQ FLOOR MAT.

## ■ КОМПЛЕКТАЦИЯ



- 1 Нагревательный мат
- 2 Гофрированная трубка
- 3 Латунная заглушка
- 4 Инструкция по монтажу и эксплуатации

## ■ ОСОБЕННОСТИ СИСТЕМЫ

- **Экономия электроэнергии:** используйте IQ FLOOR MAT совместно с IQ THERMOSTAT, адаптируйте систему электрообогрева под свой жизненный цикл и экономьте до 70% электроэнергии. Наличие латунной заглушки, входящей в комплект поставки IQ FLOOR MAT, позволит датчику пола максимально корректно считывать температуру и отключать систему без запаздывания.
- **Быстрый нагрев:** оптимальная мощность 150 Вт/м<sup>2</sup> позволяет осуществить нагрев поверхности пола до комфортной температуры 26 °С за короткий промежуток времени.
- **Универсальность:** IQ FLOOR MAT это готовое решение для обогрева любых типов напольных покрытий.
- **Удобство использования:** IQ FLOOR MAT идеально подойдет при ремонте существующего пола, поскольку позволяет сохранять толщину конструкции, а наличие клеевой основы сети существенно сократит время на монтаж.
- **Безопасность для здоровья:** использование 2-х жильного греющего кабеля приводит к отсутствию вредного электромагнитного излучения.
- **Надежность:** защита от перегрева обусловлена наличием фторопластовой изоляции греющих жил.  
На продукцию IQ FLOOR MAT предоставляется гарантия 25 лет, а реальный срок эксплуатации составляет до 50 лет.

## ■ IQ FLOOR MAT

Кабель	двужильный	
Тип	экранированный	
Напряжение	220-230 В	
Мощность	150 Вт/м.кв, 11.8 Вт/м.п.	
Холодный (силовой) кабель	3м, сечение жил — 1,0 мм <sup>2</sup> с экраном	
Оболочка	Улучшенная модификация ПВХ (PVC)	
Максимальная температура нагревательного кабеля	90°С	
Окраска проводов	фаза	коричневый
	ноль	синий
Защитный экран (заземление)	алюминиевая фольга, дренажная жила	

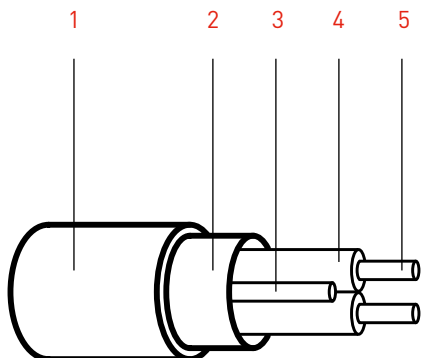

## ■ СТРОЕНИЕ КАБЕЛЯ

- 1 Наружная оболочка — улучшенная модификация ПВХ (PVC)
- 2 Экран — алюминиевая фольга
- 3 Дренажная жила — медный сплав
- 4 Изоляция жил — фторполимер
- 5 Токопроводящие жилы — медный сплав или NiCr

## ■ РЕКОМЕНДАЦИИ ПО УСТАНОВКЕ IQ FLOOR MAT

Продукт имеет толщину 3.6 мм и предназначен для установки непосредственно в слой плиточного клея (до 10 мм), при любом покрытии (керамическая плитка, керамогранит, мрамор, натуральный камень и т.п.) толщиной не более 20 мм или для размещения в слое цементно-песчаной стяжки (30 мм), при использовании покрытия с низкой теплопроводностью (ламинат, ковролин, линолеум и т.п.).

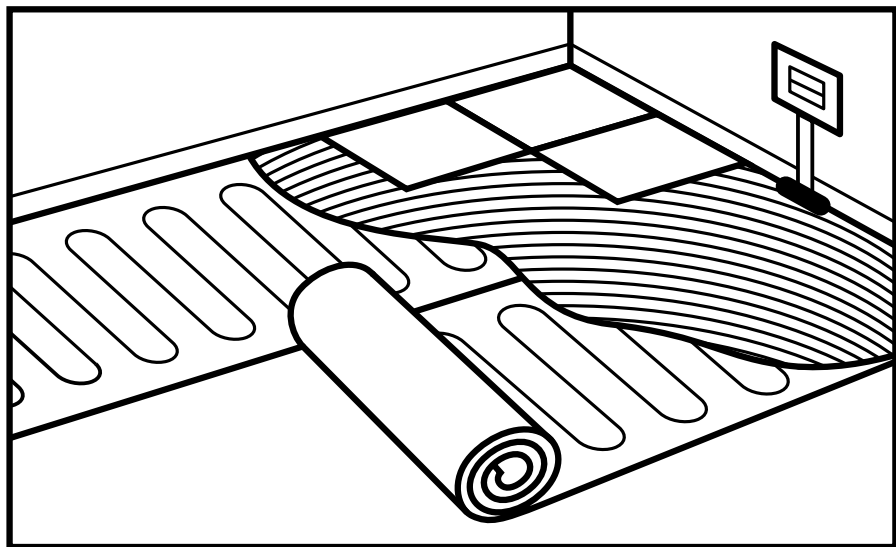

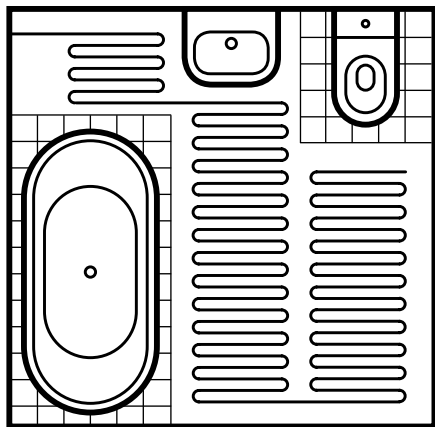

Определите свободную (открытую) площадь под обогрев и подберите греющий мат IQ FLOOR MAT.

Например:  
Общая площадь ванной 8.3 м.кв  
Свободная (открытая) площадь под обогрев — 5.3 м.

Выберите греющий мат IQ FLOOR MAT, ближайшего размера в сторону уменьшения — 5.0 м.кв.

Подключение системы электрообогрева должно производиться стационарно, квалифицированным электриком в соответствии с действующими правилами ПУЭ и СНиП.

Обязательно перед установкой, замерьте сопротивление омметром, как указано ниже на рис. 1 и 2 и зафиксируйте значение в журнал измерений — стр.15.

Если имеется значительное отличие, более  $-5\%+10\%$  от табличного значения, не используйте продукт и незамедлительно сообщите представителю IQWATT в России по телефону +7 499 110 77 27

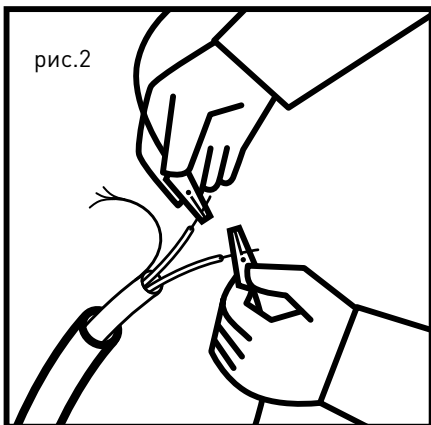
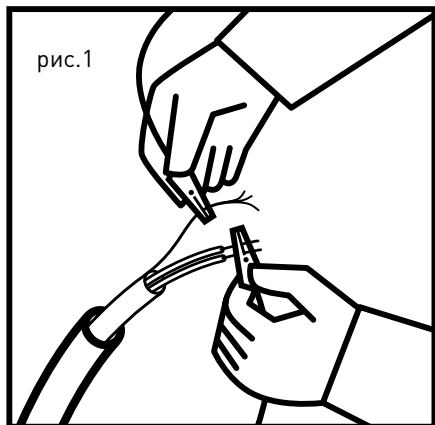

Сопротивление изоляции (рис 1.) должно быть не менее 100 МОм.

Сопротивление греющего контура (рис 2.) См. значение сопротивления — стр.15.



- Очистите основание выровненной цементно-песчаной стяжки от мусора и острых предметов.

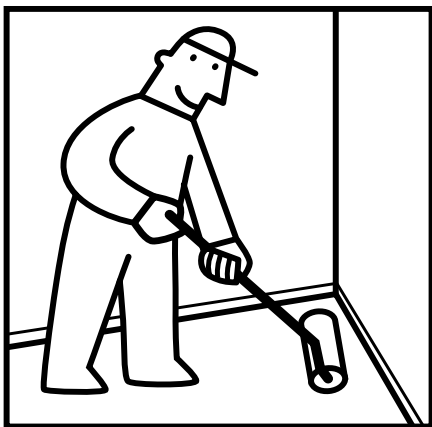

- Прогрунтуйте основание для достижения лучшей адгезии клеей поверхности сети греющего мата IQ FLOOR MAT.

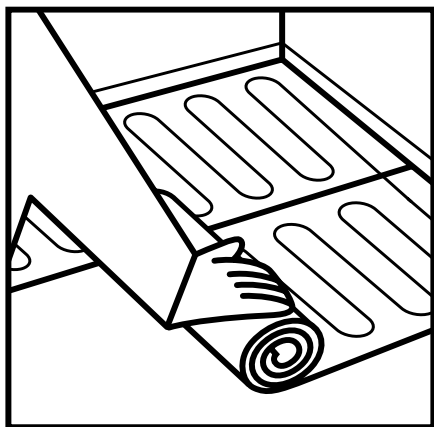

- Уложите IQ FLOOR MAT клеей поверхностью сети вниз и зафиксируйте на основании.

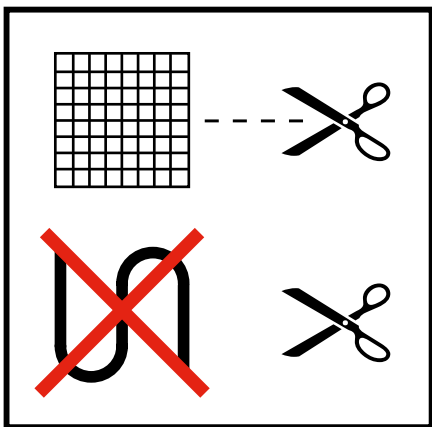

- Дойдя до стены, разверните IQ FLOOR MAT, надрезав сетку до кабеля.

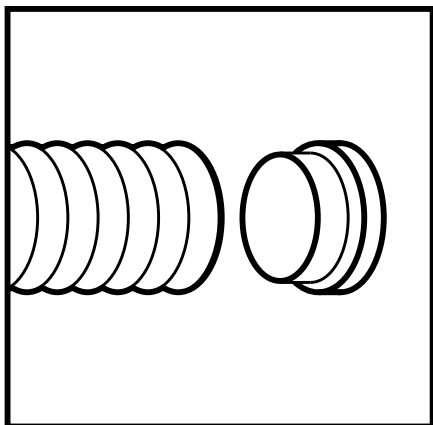
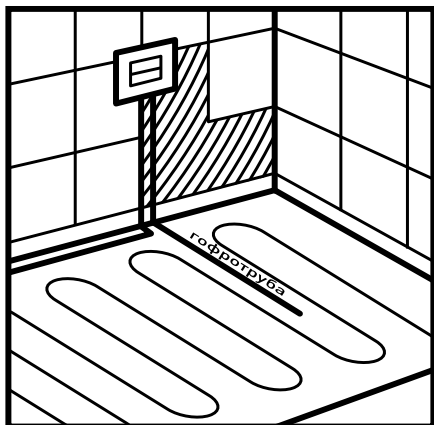

- Расположите, входящую в комплект, гофротрубу для датчика пола, как указано на рисунке. Вырубите канал в полу под укладку гофротрубы — 20 мм. Сделайте штробу в стене (30 мм) для размещения гофротрубы и подключения силового кабеля к IQ THERMOSTAT. Подготовьте отверстие в стене для размещения монтажной коробки и дальнейшего расположения IQ THERMOSTAT.

- Разместите датчик пола, входящий в комплект IQ THERMOSTAT, внутри гофротрубы и заглушите свободный конец латунной заглушкой, входящей в комплект IQ FLOOR MAT. Датчик пола расположите по центру между двумя соседними витками греющего кабеля и не далее 50 см от стены.
- Чтобы убедиться в отсутствии повреждений кабеля в процессе раскладки, замерьте сопротивление, сравните с табличным значением — стр.15 и зафиксируйте в журнал измерений — стр. 15.

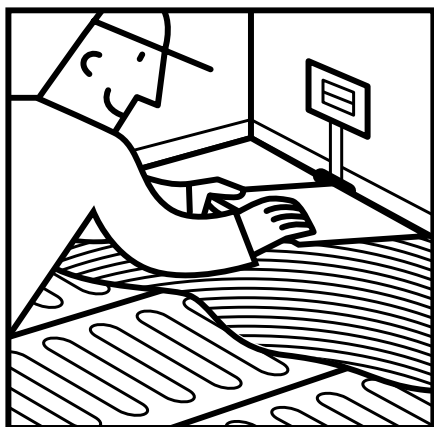

- Нанесите слой плиточного клея, до полного закрытия кабеля, и уложите облицовочное покрытие. Также возможна предварительная заливка IQ FLOOR MAT слоем «наливного пола» с последующей укладкой плиточного клея и покрытия.
- Соединительная муфта греющего и силового кабеля должна располагаться в слое плиточного клея.
- Чтобы убедиться в отсутствии повреждений кабеля в процессе заливки плиточным клеем и укладки напольного покрытия, произведите замеры сопротивления, сравните с табличным значением-стр. 15 и зафиксируйте в журнал измерений-стр. 15.



При использовании напольного покрытия с низким коэффициентом теплопроводности (ламинат, ковролин, линолеум и т.п.) IQ FLOOR MAT необходимо залить 30 мм слоем цементно-песчаной стяжки. Далее после полного высыхания стяжки произвести укладку подложки (при необходимости) и напольного покрытия, а также соблюдать все рекомендации производителя напольного покрытия по ограничению максимальной температуры нагрева данного вида покрытия (как правило не более 26 С°). Рекомендуем использовать серию электронных программируемых терморегуляторов IQ THERMOSTAT P, TS, BD в которых реализована функция ограничения.

Воспользуйтесь профессиональной консультацией, связавшись с официальным представителем IQWATT в России по тел. +7 499 110 77 27, при создании системы электрообогрева поверхности пола с низким коэффициентом теплопроводности (ламинат, ковролин, линолеум и т.п.).

### ■ УКЛАДКА IQ FLOOR MAT ДЛЯ НАПОЛЬНЫХ ПОКРЫТИЙ С ВЫСОКИМ КОЭФФИЦИЕНТОМ ТЕПЛОПРОВОДНОСТИ (КЕРАМИЧЕСКАЯ ПЛИТКА, КЕРАМОГРАНИТ, МРАМОР, НАТУРАЛЬНЫЙ КАМЕНЬ И Т.П.)

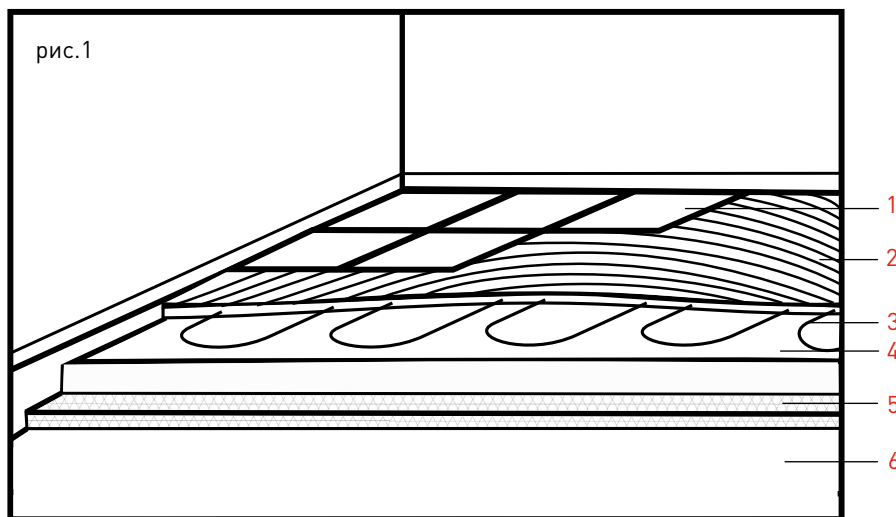

- 1 Напольное покрытие толщиной до 20 мм
- 2 Плиточный клей толщиной до 10 мм
- 3 Нагревательный мат IQ FLOOR MAT
- 4 Цементно-песчаная стяжка
- 5 Теплоизоляция\*
- 6 Основание

## ■ УКЛАДКА IQ FLOOR MAT ДЛЯ НАПОЛЬНЫХ ПОКРЫТИЙ С НИЗКИМ КОЭФФИЦИЕНТОМ ТЕПЛОПРОВОДНОСТИ (ЛАМИНАТ, КОВРОЛИН, ЛИНОЛЕУМ И Т.П.)

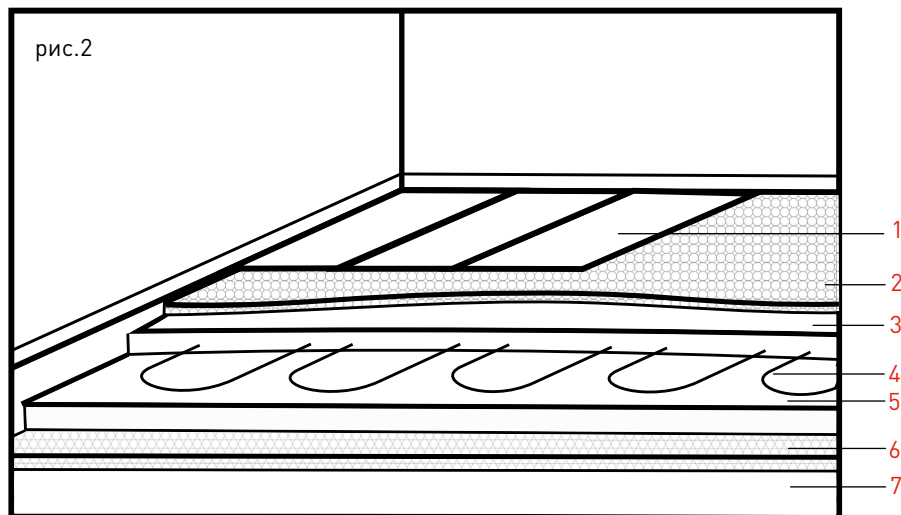

- 1 Напольное покрытие
- 2 Подложка под напольное покрытие (при необходимости)
- 3 Цементно-песчаная стяжка/наливной пол толщиной 30 мм
- 4 Нагревательный мат IQ FLOOR MAT
- 5 Цементно-песчаная стяжка
- 6 Теплоизоляция\*
- 7 Основание

\* Наличие теплоизоляции и ее толщина обусловлена теплофизическими параметрами помещения и требует дополнительного расчета.

При использовании IQ FLOOR MAT в помещениях с большими тепловыми потерями (балкон, лоджия, помещения над холодными перекрытиями, помещения первых этажей и т.п.) наличие теплоизоляционного слоя из экструдированного пенополистирола обязательно.

Во избежание ошибок, обратитесь за дополнительным расчетом к представителю IQWATT в России по телефону +7 499 110 77 27.

## ■ СХЕМА ПОДКЛЮЧЕНИЯ IQ FLOOR MAT К IQ THERMOSTAT

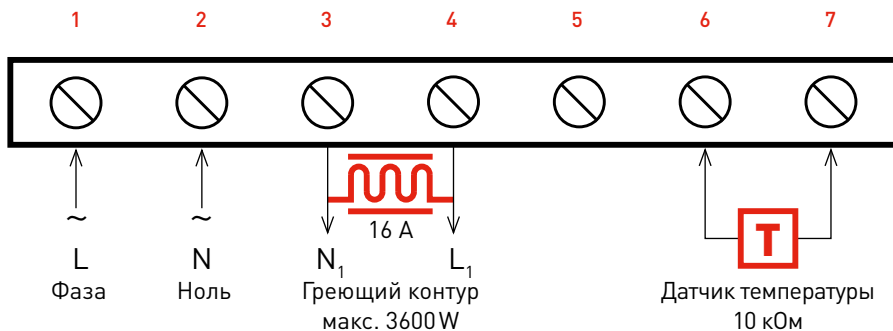

Подключите систему теплого пола к терморегулятору IQ THERMOSTAT после полного высыхания плиточного клея/цементно-песчаной стяжки в соответствии с рекомендациями производителя.

Начертите схематично места установки кабеля, воспользовавшись приложением на стр.16 и зарегистрируйте систему. Процесс регистрации описан в Гарантийном талоне на стр. 19.

Получите удовольствие и комфорт от использования системы «теплого пола» IQ FLOOR MAT, экономьте электроэнергию и рекомендуем вас!

## ■ РЕКОМЕНДАЦИИ ПО ЭКСПЛУАТАЦИИ И МЕРЫ ПРЕДОСТОРОЖНОСТИ

- Не изменяйте длину греющего кабеля.
- Не вносите изменения в конструкцию матов и терморегуляторов.
- Не включайте в электрическую сеть свернутые маты в рулон.
- Не подключайте (даже кратковременно) и не эксплуатируйте систему без терморегулятора.
- Для максимального эффекта используйте напольное покрытие с высокой теплопроводностью (кафельная плитка, натуральный камень, керамогранит и пр.).
- Не закрывайте обогреваемое напольное покрытие ковром, мебелью без ножек и прочими предметами, плотно соприкасающимися своей поверхностью с полом.
- Не устанавливайте IQ FLOOR MAT на основания, обладающие теплоизолирующими свойствами (дерево, пробка, пенопласты, гипсокартон и пр.).
- Не используйте теплоизолирующих подложек из вспененных материалов и фольги.
- Монтируйте систему электрообогрева в обуви с мягкой подошвой.
- При первичном включении системы, для достижения заданной температуры (28°C) может потребоваться от 6 до 24 часов в зависимости от теплофизических параметров помещения.
- Не выставляйте температуру на терморегуляторе более 30°C.

## ■ IQ THERMOSTAT

Компания IQWATT предлагает широкий выбор электронных терморегуляторов IQ THERMOSTAT для управления электрическими системами «теплый пол». Мы понимаем, что устройство управления всегда находится на видном месте и постоянно работаем над усовершенствованием дизайна и обновлением модельного ряда. Наши модели способны вписаться в различный интерьер и удовлетворят любого пользователя.

**IQ THERMOSTAT M**



**IQ THERMOSTAT P**

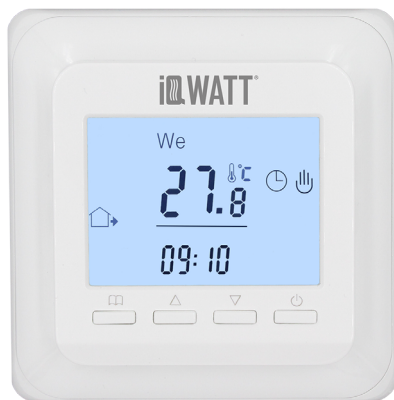

**IQ THERMOSTAT TS**



**IQ THERMOSTAT BLACK DIAMOND**



IQ THERMOSTAT SMART HEAT



IQ THERMOSTAT D

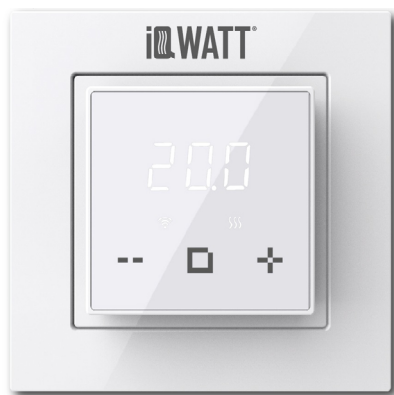

Базовые модели IQ THERMOSTAT M с механическим управлением, подойдут для не часто используемых или небольших площадей.

Наиболее удобны в эксплуатации модели IQ THERMOSTAT P/TS, оснащенные ЖК-дисплеем и простыми функциями программирования для достижения существенной экономии электроэнергии.

IQ THERMOSTAT BLACK DIAMOND отлично сочетается с современными дизайнерскими решениями, а большой зеркальный дисплей подчеркивает индивидуальность.

Терморегуляторы нового поколения IQ THERMOSTAT SMART HEAT и IQ THERMOSTAT D совместимы со многими рамками для электрических розеток и выключателей большинства производителей. В серии терморегуляторов с Wi-Fi реализована возможность управления системами электрообогрева через мобильное приложение Warmme, а так же интеграция в облачные сервисы для контроля над «умным домом».

---

**Для получения подробной информации, воспользуйтесь инструкциями, входящие в комплекты поставок к терморегуляторам.**

---

## ■ ТАБЛИЦА ТЕХНИЧЕСКИХ ПАРАМЕТРОВ IQ FLOOR MAT

Наименование	Геометрический размер		Мощность секции, Вт	Сила тока, А	Сопротивление, Ом - 5% + 10%
	Ширина-длина, м	М.кв.			
IQ FLOOR MAT – 0.5	0.5×1	0.5	75	0.4	705.3
IQ FLOOR MAT – 1.0	0.5×2	1.0	150	0.7	352.7
IQ FLOOR MAT – 1.5	0.5×3	1.5	225	1.0	235.1
IQ FLOOR MAT – 2.0	0.5×4	2.0	300	1.3	176.3
IQ FLOOR MAT – 2.5	0.5×5	2.5	375	1.6	141.1
IQ FLOOR MAT – 3.0	0.5×6	3.0	450	2.0	117.6
IQ FLOOR MAT – 3.5	0.5×7	3.5	525	2.3	100.8
IQ FLOOR MAT – 4.0	0.5×8	4.0	600	2.6	88.2
IQ FLOOR MAT – 4.5	0.5×9	4.5	675	2.9	78.4
IQ FLOOR MAT – 5.0	0.5×10	5.0	750	3.3	70.5
IQ FLOOR MAT – 6.0	0.5×12	6.0	900	3.9	58.8
IQ FLOOR MAT – 7.0	0.5×14	7.0	1050	4.6	50.4
IQ FLOOR MAT – 8.0	0.5×16	8.0	1200	5.2	44.1
IQ FLOOR MAT – 9.0	0.5×18	9.0	1350	5.9	39.2
IQ FLOOR MAT – 10.0	0.5×20	10.0	1500	6.5	35.3
IQ FLOOR MAT – 12.0	0.5×24	12.0	1800	7.8	29.4
IQ FLOOR MAT – 15.0	0.5×30	15.0	2250	9.8	23.5
IQ FLOOR MAT – 18.0	0.5×36	18.0	2700	11.8	19.6
IQ FLOOR MAT – 20.0	0.5×40	20.0	3000	13.0	17.6

## ■ ЖУРНАЛ ИЗМЕРЕНИЙ И СХЕМА УКЛАДКИ IQ FLOOR MAT

Номер измерения	1 До установки	2 После раскладки на основание	3 После укладки напольного покрытия
-----------------	-------------------	---	--

IQ FLOOR MAT \_\_\_\_\_ м<sup>2</sup>.

Сопротивление изоляции*, Ом. (рис. 1)			
Сопротивление греющего контура, Ом. (рис 2)			

Сопротивление выносного датчика температуры \_\_\_\_\_ кОм

\* Измерения необходимо проводить при напряжении более 500 В (максимально 2500 В) постоянного тока. Значения сопротивления для изоляции должны быть более 100 МОм.

## ■ СХМАТИЧНО ИЗОБРАЗИТЕ РАСКЛАДКУ ГРЕЮЩЕГО МАТА С ОБОЗНАЧЕНИЕМ ОСНОВНЫХ ЭЛЕМЕНТОВ

План помещения с указанием расположения терморегулятора, датчика температуры пола, нагревательного мата, соединительных и концевых муфт.

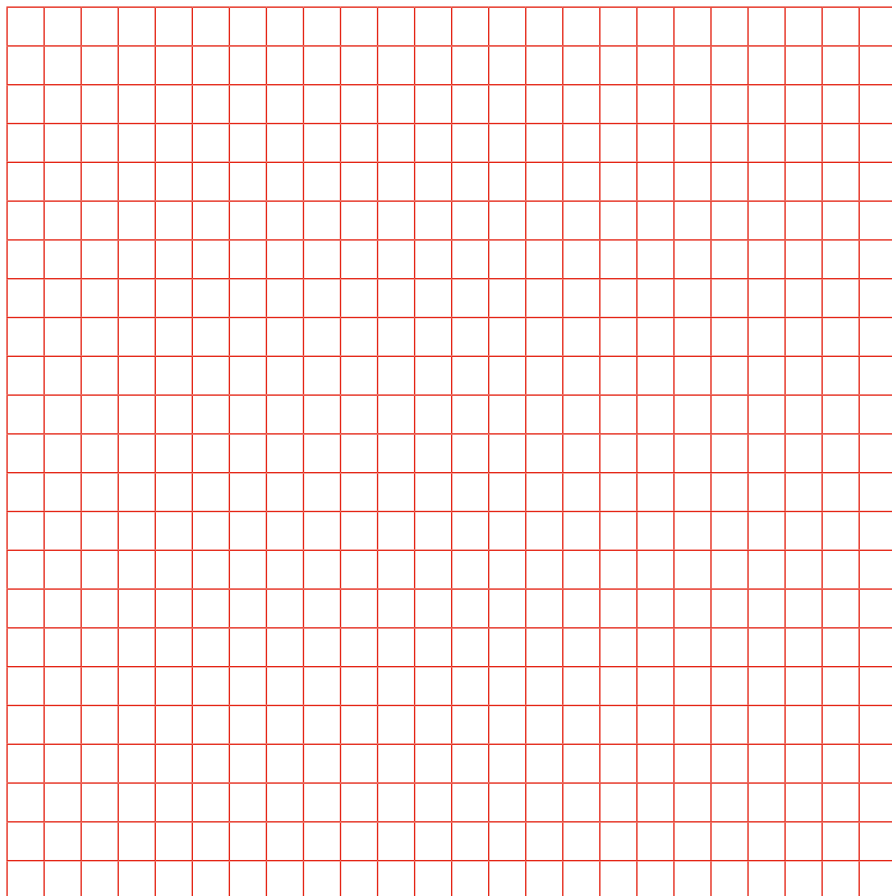

Условные обозначения:



Греющий мат



Терморегулятор



Датчик температуры



Гофротрубка датчика температуры



Соединительная муфта



Концевая муфта



## ■ ПРАВИЛО ХРАНЕНИЯ И ТРАНСПОРТИРОВКИ

- Транспортировка и хранение нагревательного мата осуществляется в соответствии с требованиями ГОСТ 15150-69.
- Нагревательный мат допускается перевозить всеми видами крытых транспортных средств в соответствии с правилами перевозок грузов, действующими на транспорте данного вида.
- Хранение нагревательной секции должно осуществляться в чистом и сухом помещении при температуре от  $-30\text{ }^{\circ}\text{C}$  до  $+50\text{ }^{\circ}\text{C}$

## ■ МЕРЫ БЕЗОПАСНОСТИ

- Нагревательный мат должен использоваться строго по назначению в соответствии с рекомендациями производителя.
- Монтаж и подключение нагревательного мата должны производиться при отключенном напряжении питания.
- Запрещается подавать на нагревательный мат напряжение питания отличное от 220-230 V
- Запрещается подавать напряжение на нагревательный мат, уложенный в бухту.
- Во избежание механических повреждений нагревательного мата, монтаж необходимо осуществлять на очищенную поверхность: без острых углов и кромок, очищенную от грязи и ржавчины, каплей от сварки, брызг цемента или других веществ, которые могли бы повредить нагревательный мат.
- Нагревательный мат не должен подвергаться механическим нагрузкам, растяжению и скручиванию в продольной плоскости в процессе монтажа и эксплуатации.
- При монтаже и эксплуатации нагревательного мата кабель не должен изгибаться на радиус меньше 50 мм.
- Не допускается эксплуатация нагревательного мата с внешними механическими повреждениями.
- Запрещается самостоятельно вносить изменения в конструкцию нагревательного мата (укорачивать, удлинять).
- Нагревательный мат не должен подвергаться воздействию температуры выше  $+65\text{ }^{\circ}\text{C}$
- Запрещается проведение сварочных работ и работ с огнем в непосредственной близости от нагревательный матом, чтобы исключить недопустимые внешние температурные воздействия.

**ПРИ НАРУШЕНИИ КАКОГО-ЛИБО ИЗ ПЕРЕЧИСЛЕННЫХ ТРЕБОВАНИЙ ПРОИЗВОДИТЕЛЬ СНИМАЕТ С СЕБЯ ГАРАНТИЙНЫЕ ОБЯЗАТЕЛЬСТВА.**

## ■ УТИЛИЗАЦИЯ

Процесс утилизации наступает с момента утраты оборудованием выполнять свои функции и невозможности восстановления своей работоспособности. Оборудование демонтируется, осуществляется декомпозиция отдельных элементов, которые сдаются специализированным органам занимающихся сбором и последующей утилизацией или переработкой. Все процессы, связанные с демонтажем и декомпозицией, должны выполняться с обязательным соблюдением природных норм и требований.

Изготовлено по заказу IQWATT Inc., CANADA

**ИЗГОТОВИТЕЛЬ:** Wuhu Jiahong New Material Co., Ltd, China

**ИМПОРТЕР:** ООО «СМАРТ ХИТ», 109431, РФ, г. Москва, ул. Привольная, дом 70,  
телефон: +7 499 110 77 27  
info@iqwatt.ru • www.iqwatt.ru

**ПРИ НЕИСПРАВНОСТИ, НЕЗАМЕДЛИТЕЛЬНО ОБРАТИТЕСЬ К УПОЛНОМОЧЕННОМУ ПРЕДСТАВИТЕЛЮ IQWATT в России по тел. +7 499 110 77 27, info@iqwatt.ru, <https://iqwatt.ru>**

## ■ ГАРАНТИЙНЫЙ ТАЛОН IQ FLOOR MAT

Вы приобрели современный высококачественный Товар, прошедший несколько этапов контроля с рассчитанным сроком эксплуатации до 50 лет.

Гарантийный срок эксплуатации Товара составляет 25 лет с момента регистрации системы электрообогрева «теплый пол». **Покупатель может зарегистрировать систему электрообогрева в течение 2-х месяцев после ввода в эксплуатацию. Гарантия распространяется на Товар, установленный квалифицированным электриком, при соблюдении всех пунктов описанных в инструкции, а также в соответствии с действующими правилами ПУЭ и СНиП.** Для регистрации системы электрообогрева — необходимо отправить заполненную форму журнала на электронный адрес: service@iqwatt.ru или связаться с представителем IQWATT в России по тел. +7 (499) 110 77 27. Так же осуществить регистрацию можно на сайте в разделе Гарантия <https://iqwatt.ru/o-kompanii/garantiya/>

**Наличие схемы раскладки греющего кабеля и прохождение 3-х этапов измерения сопротивлений с последующей фиксацией их величин — обязательно.**

Представитель IQWATT в России гарантирует замену Товара, при обнаружении дефектов до проведения монтажных работ и выполнение работ по ремонту кабеля в процессе эксплуатации системы электрообогрева после признанием комиссией случая гарантийным в соответствии с законодательством РФ.

Гарантия не распространяется на Товар, имеющий дефекты, полученные вследствие физических и механических воздействий в процессе не правильного монтажа и транспортировки, а также на Товар установленный и эксплуатируемый с нарушением инструкции по монтажу и эксплуатации.

В случае привлечения для ремонта третьих лиц (не имеющих необходимой квалификации), производитель IQWATT снимает с себя гарантийную ответственность. Покупатель возмещает затраты, связанные с визитом и обследованием системы электрообогрева, представителю IQWATT, в случае, если в результате обследования установлено, что выход из строя произошел по вине Покупателя или лиц осуществлявших монтаж.

IQ FLOOR MAT \_\_\_\_\_ м<sup>2</sup>.

Дата продажи /\_\_\_\_\_/\_\_\_\_\_/\_\_\_\_\_ г.

Юридическое лицо (ООО, ИП), осуществившее продажу \_\_\_\_\_ М.П.

Установку произвел (ФИО, моб.тел.) \_\_\_\_\_

+7 /\_\_\_\_\_/\_\_\_\_\_/\_\_\_\_\_/\_\_\_\_\_/\_\_\_\_\_ /

Дата установки /\_\_\_\_\_/\_\_\_\_\_/\_\_\_\_\_ г.

Схема прилагается \_\_\_\_\_ (Подпись лица осуществившего монтаж)

**iQWATT®**  
**10 ЛЕТ В РОССИИ**